

ЦВЕТНОЙ МОНИТОР ВИДЕО ДОМОФОНА

ИНСТРУКЦИЯ ПО ЭКСПЛУАТАЦИИ

- PRIME**
- PRIME+** (с подключением к телефонной линии)



Версия ПО 3.14

* Спасибо за приобретение нашей продукции.

* Пожалуйста, внимательно прочитайте инструкцию по эксплуатации (особенно, часть, касающуюся техники безопасности) перед использованием изделия, точно соблюдайте правила эксплуатации изделия.

* Производитель не несет ответственности за любой вред, нанесенный вследствие неправильного использования изделия.



Оглавление

Замечания и предупреждения	1
Функции и названия элементов.....	3
Особенности и основные функции	4
Комплектация	5
Возможности подключений	5
Схемы подключения	7
Установка.....	9
Необходимые кабели.....	10
Ответ на входящий вызов	11
Настройка громкости разговора, яркости, контраста, цвета и размера (4:3 или 16:9).....	11
Просмотр видео от панелей и камер	12
Функция «Не беспокоить».....	12
Внутренний вызов на мониторы.....	13
Функция общего вызова.....	13
Прослушивание мониторов	13
Фотографирование	14
Функция DVR	14
Запись видео вручную	15
Автоответчик	15
Сообщение для домочадцев	16
Изменение сообщения автоответчика.....	16
Будильник и календарь.....	17
Просмотр фото, видео, DVR и файлов мультимедиа	18
Удаление файла или папки	19
Переадресация вызова на телефон (только для мониторов с телефонным модулем)	19
Установка MP 3 мелодии для сигнала вызова или будильника	20
Системное меню	21
Системные настройки	22
Параметры для фото, записи видео и DVR	28
Характеристики	29



Замечания и предупреждения

- Следуйте инструкции для предотвращения нанесения вреда здоровью и имуществу.



Опасно

Возможна смерть или серьезный вред здоровью



Означает запрет



Означает запрет на разборку.



Означает запрет на прикосновение.



Означает запрет на выполнение.



Означает, что вилку следует вынуть из розетки.

warning

<p>NO</p>	<p>NO</p>	<p>NO</p>
<p>Не вставляйте вилки в розетки одновременно. Это может вызвать перегрев и пожар.</p>	<p>Не подключайте другие устройства без отключения питания. Это может вызвать повреждения устройств.</p>	<p>Не повреждайте шнур питания и не ставьте тяжелые предметы на изделие. Это может вызвать пожар.</p>
<p>NO</p>	<p>NO</p>	<p>NO</p>
<p>Не используйте воду, жидкости и детергенты на базе масел для чистки изделия. Используйте только сухую ткань, чтобы избежать поражения электрическим током.</p>	<p>Не используйте изделия во влажных помещениях. Это может вызвать поражение электрическим током или пожар.</p>	<p>Не прилагайте излишних усилий, вынимая вилку из розетки. Если шнур питания поврежден, это может вызвать поражение электрическим током или пожар.</p>
<p>Не вставляйте вилку в розетку влажными руками. Это может вызвать поражение электрическим током.</p>	<p>Не разбирайте, не ремонтируйте и не модернизируйте изделие. Это может вызвать поражение электрическим током, пожар или повреждение изделия.</p>	<p>Не используйте прерыватели цепей сетевого питания (выключатели). Это может вызвать поражение электрическим током.</p>



Предупреждение

Возможно повреждение имущества.



Означает запрет



Означает запрет на разборку.



Означает запрет на прикосновение.



Означает запрет на выполнение.



Означает, что вилку следует вынуть из розетки.



<p style="text-align: right;">NO</p>	<p style="text-align: right;">NO</p>	<p style="text-align: right;">NO</p>
<p>Если отверстия в розетке больше штырей вилки, не вставляйте в нее вилку Это может вызвать поражение электрическим током или пожар.</p>	<p>Убедитесь, что пыль и посторонние предметы не попадают на изделие.</p>	<p>Посторонние предметы не должны попасть в корпус изделия. Это может вызвать повреждение изделия.</p>
<p style="text-align: right;">!</p>	<p style="text-align: right;">NO</p>	<p style="text-align: right;">!</p>
<p>Не помещайте тяжелые предметы на изделие. Это может вызвать повреждение изделия.</p>	<p>Не разбирайте изделие.</p>	<p>Избегайте попадания прямых солнечных лучей на изделие или его нагрева, при установке и эксплуатации.</p>
<p style="text-align: right;">!</p>	<p style="text-align: right;">!</p>	<p style="text-align: right;">!</p>
<p>Устанавливайте изделие на ровную, прочную поверхность. В противном случае, изделие может работать неправильно.</p>	<p>Вынимайте вилку из розетки, если изделие не используется длительное время.</p>	<p>Если изделие издает странный шум, немедленно выньте вилку из розетки и обратитесь в сервисный центр.</p>

Функции и названия элементов

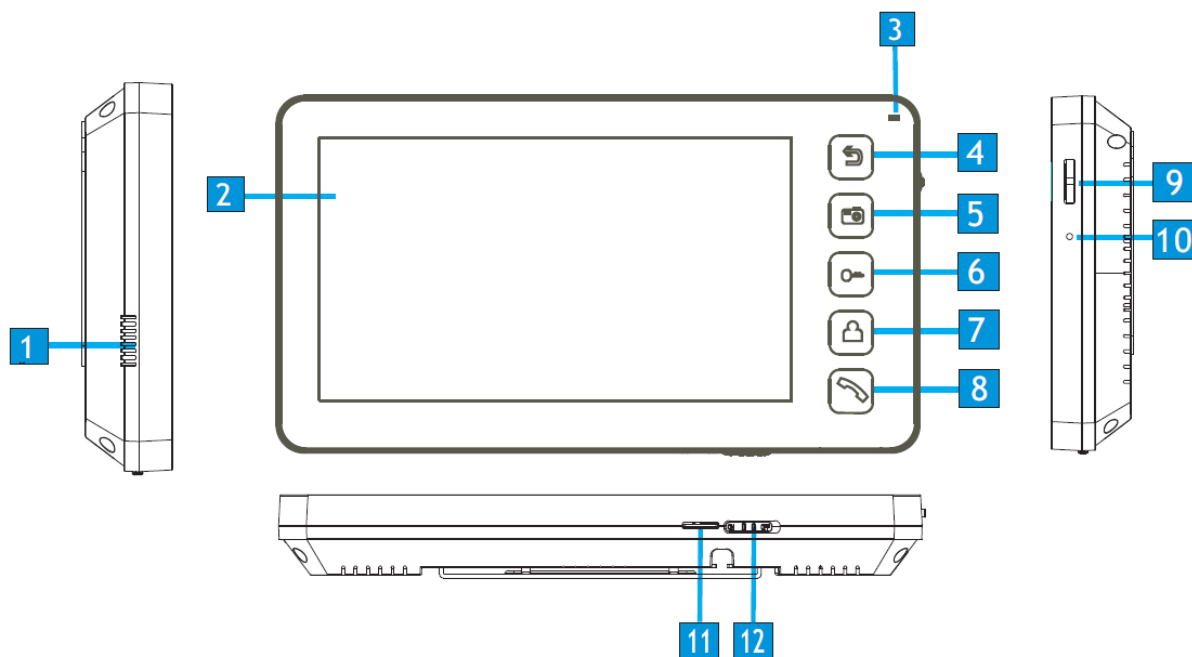

№	Элемент	Функция
1	Динамик	
2	ЖКИ	
3	Индикатор питания	Горит при включенном мониторе, мигает при включенном режиме «Не беспокоить»
4	Кнопка «Назад»	Назад, окончание разговора
5	Кнопка «Меню»	Вход в основное меню
6	Кнопка открывания замка	Открывание замка
7	Кнопка просмотра	Просмотр видео от панелей и камер
8	Кнопка ответа	Ответ, пересылка вызова
9	Джойстик	Регулировка громкости, яркости, контрастности, вход в меню настроек, изменение настроек (вверх-вниз)
10	Микрофон	
11	Слот для micro SD карты	
12	Выключатель питания	

Особенности и основные функции

1. Особенности

- 7 дюймовый цветной цифровой ЖКИ с разрешением 800x480 точек
- Управление сенсорными кнопками
- Исполнение без трубки, отличная связь с чистым звуком.
- Накладной монтаж
- 8 встроенных полифонических мелодий
- Возможность использования MP3 файлов в качестве сигналов вызова и будильника
- 6 будильников с возможностью установки различных циклов работы

2. Основные функции

- Управление электрозамком
- Поддержка micro SD карт (параметры карт смотри на стр. 28)
- Функция «Не беспокоить»
- Простой DVR с детектором движения на 1 канал
- Автоответчик
- Запись видео и аудио
- Запись фото во внутреннюю память или на micro SD карту
- Поддержка мультимедиа: фоторамка, воспроизведение музыки
- Настройка яркости, контраста и цвета
- Будильник и календарь
- 4 расписания громкости вызова по времени
- Пересылка вызова на телефон (только для модели с телефонным модулем)



Комплектация



Монитор



Инструкция

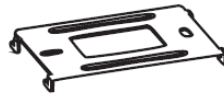

Кронштейн



2 дюбеля



Осушитель



2*M4*20
Шурупы



2 разъема 5 контактов
(красный/синий/
желтый/белый/
коричневый)



Разъем 4 контакта
(красный/синий/
желтый/белый)



Разъем 4 контакта
(белый/синий/
белый/синий)

Возможности подключений

1. Подключение двух вызывных панелей

В системе может быть 1 основной монитор, 3 дополнительных монитора, 2 вызывных панели и 8 видеокамер.

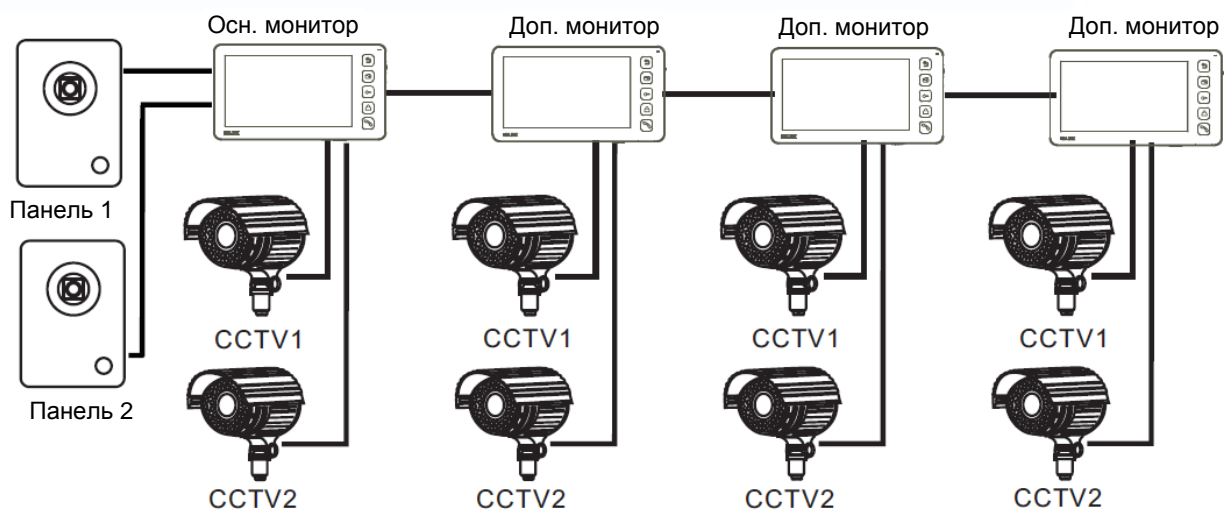

2. Подключение вызывной панели и видео камеры

В системе может быть 1 основной монитор, 3 дополнительных монитора, 1 вызывная панель и 9 видеокамер.

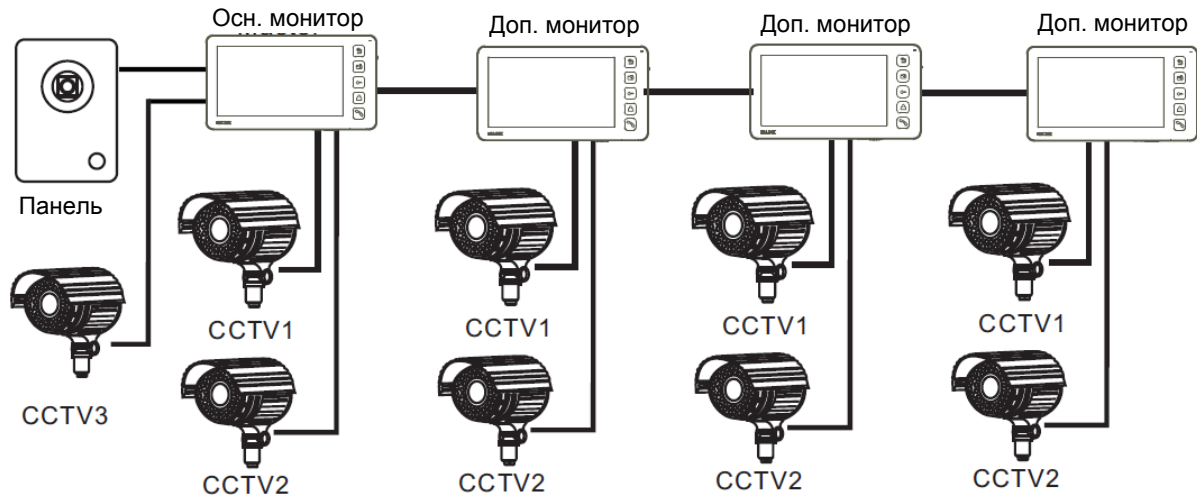

Примечание: В зависимости от конфигурации системы, см. стр. 25 для настройки порта входа.

Схемы подключения

Схема 1

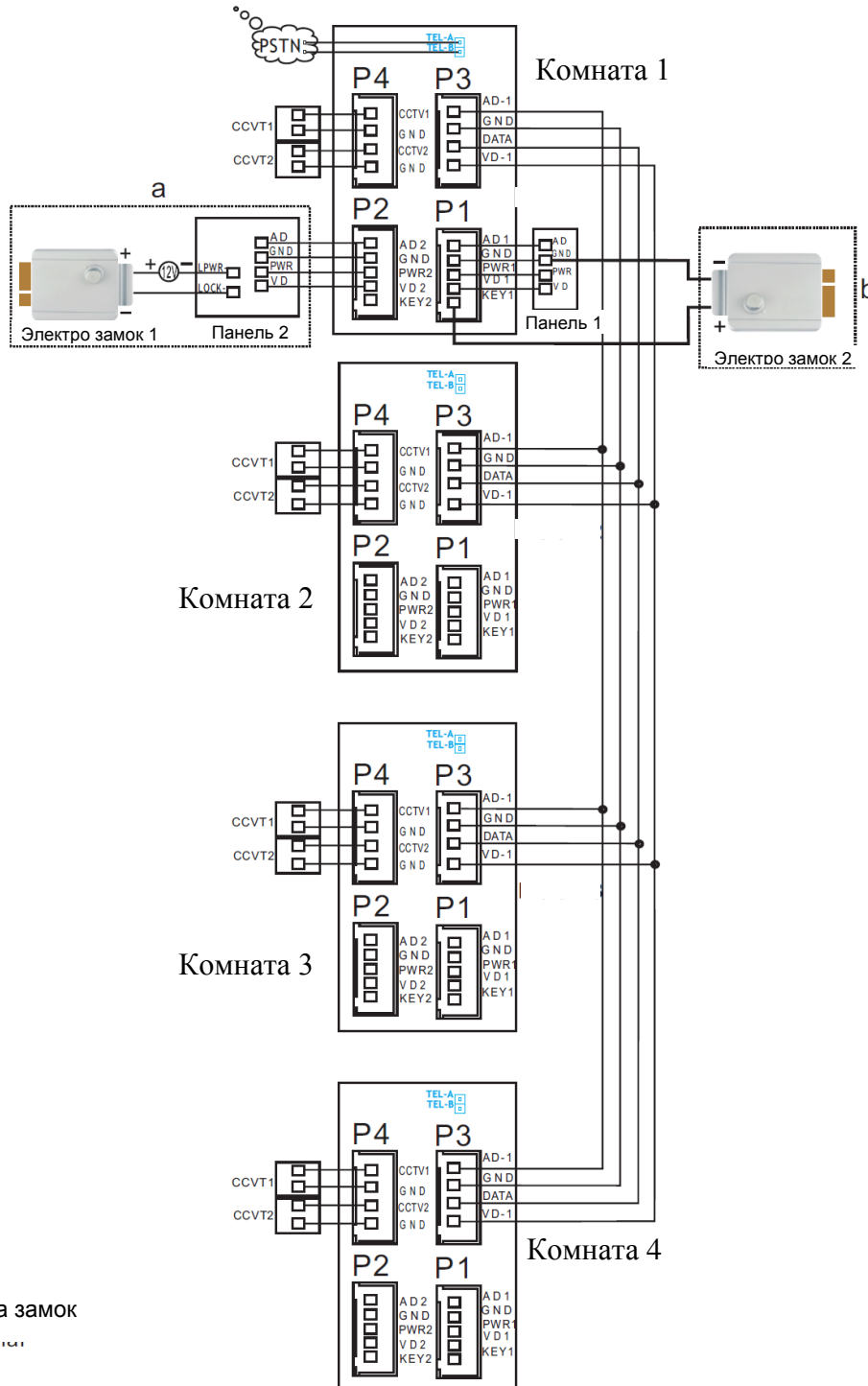

AD: Аудио
 VD: Видео
 PWR: Питание
 GND: Общий
 KEY1/2: Сигнал на замок

Примечания:

При подключении электрозамка к вызывной панели требуется дополнительный блок питания соответствующий току потребления замка.

Выход KEY является импульсным, т.е. при нажатии кнопки открывании замка через этот выход происходит разряд конденсатора 2200мкФх12В.

Разъем подключения монитора TEL-A/B имеется только на модели с подключением к телефонной линии.

Схема 2

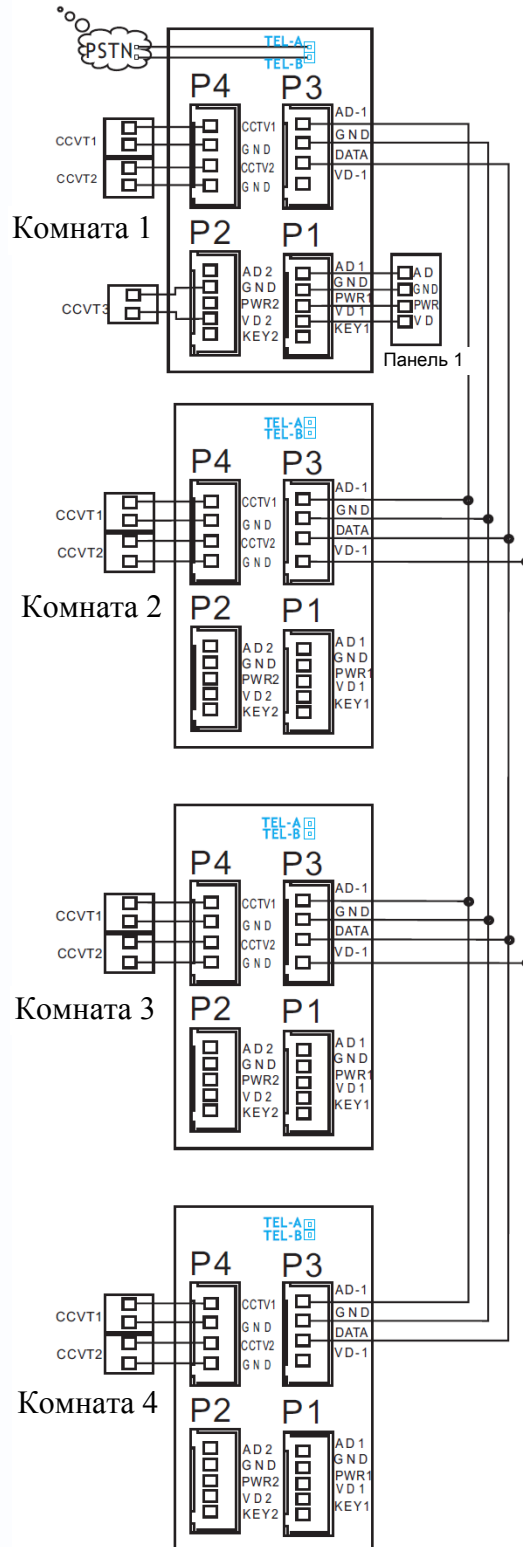

Примечание:

На каждом мониторе можно просматривать изображения только от видеокамер, которые подключены к нему. Если видеокамера подключена к порту P2, основного монитора, ее можно просматривать на других мониторах.



Установка

1. Используйте подходящую схему подключения для выбранной системы и убедитесь в наличии соответствующих кабелей.
2. Определите место установки монитора:
 - Рекомендуемая высота установки монитора: 1,5 – 1,6 метра.
 - Рекомендуемое расстояние между монитором и вызывной панелью: не менее 350 мм
3. Не подключайте питание до окончания выполнения подключений.
4. Снимите монитор с кронштейна.
5. Установите кронштейн монитора на стену.
6. Подключите кабели, согласно приведенной ранее схеме.
7. Закрепите монитор на кронштейне.
8. Включите питание монитора, после его установки и выполнения всех подключений.

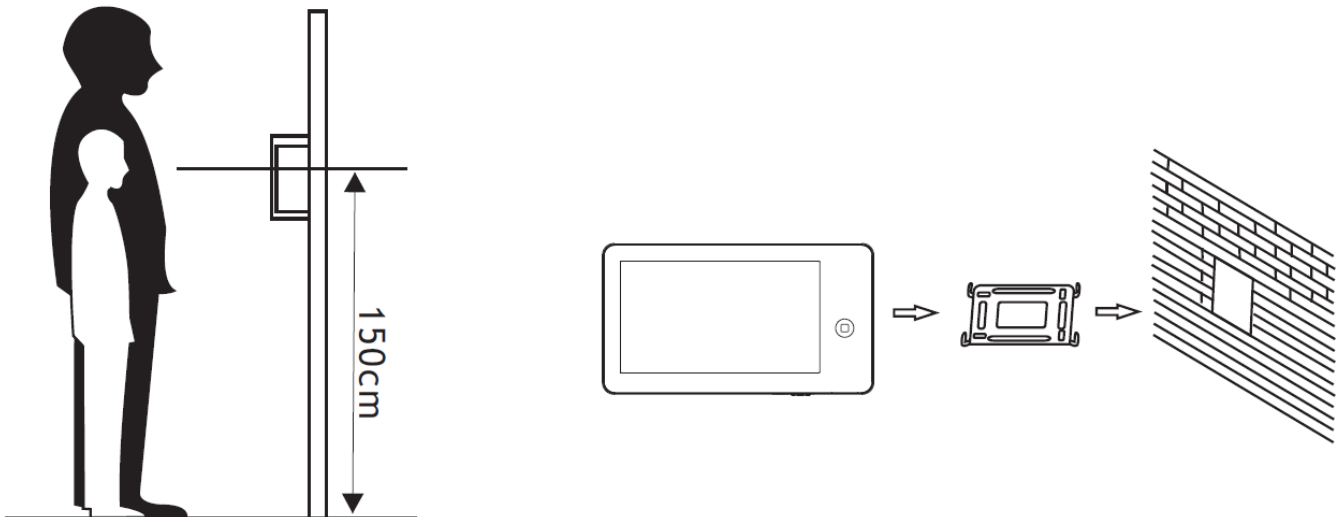

Необходимые кабели

Монитор имеет 2 варианта управления электро замком: управление сигналом от вызывной панели и управление сигналом от монитора (экран кабеля следует заземлить).

Если используется управление сигналом от вызывной панели, требования к кабелям следующие:

- Расстояние между монитором и вызывной панелью менее 30 метров – экранированный кабель 4 x 0,5 кв.мм



- Расстояние между монитором и вызывной панелью более 30 метров – коаксиальный кабель РК-75-3 для видео и экранированный кабель 2 x 0,5 кв.мм или комбинированный кабель РК-75-3 + 2 x 0,5 кв.мм (рекомендуется).



Если используется управление сигналом от монитора, требования к кабелям следующие:

- Расстояние между монитором и вызывной панелью менее 30 метров – экранированный кабель 6 x 0,5 кв.мм

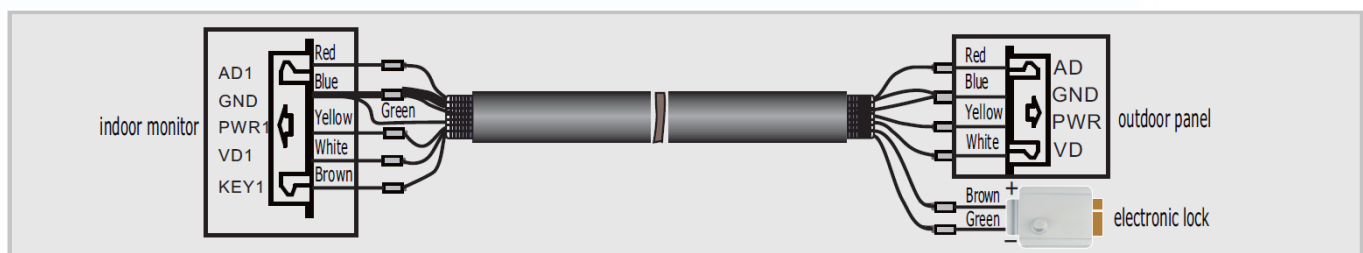



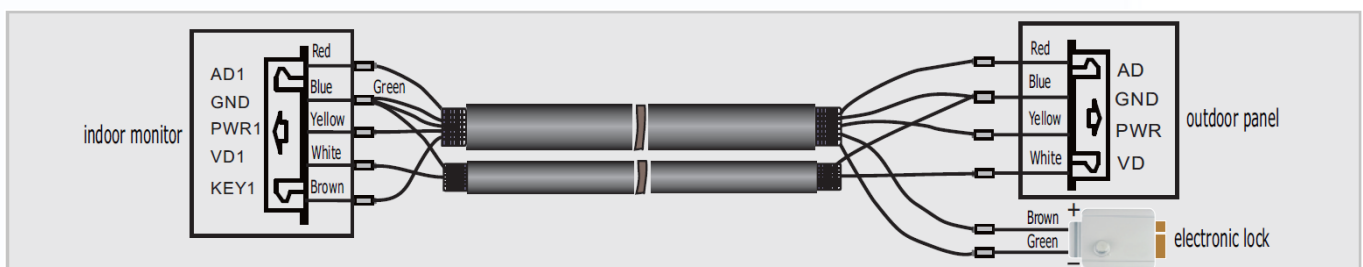

- Расстояние между монитором и вызывной панелью более 30 метров – комбинированный кабель РК-75-3 + 4*0,5 кв.мм (рекомендуется).



Ответ на входящий вызов

Когда посетитель нажимает кнопку вызова на панели, все мониторы в доме одновременно выдают сигнал вызова, на экране отображается «ВХОДЯЩИЙ ВЫЗОВ».

Нажмите кнопку  для разговора с посетителем (время разговора 60 секунд). Если вы хотите открыть замок двери посетителю, нажмите кнопку , на экране отобразится «ОТКРЫТ ЗАМОК ПАНЕЛИ N».





1. При наличии другого вызова, полученного в ходе разговора, отображается «ПОСЕТИТЕЛЬ У ПАНЕЛИ N», нажмите кнопку  для переключения на другую панель.
2. Вы можете переслать вызов на другие мониторы в системе, во время разговора с посетителем. Если нужно передать вызов на другой монитор, нажмите значок  для пересылки вызова. Отобразится сообщение «ПЕРЕАДРЕСАЦИЯ»

Настройка громкости разговора, яркости, контраста, цвета и размера (4:3 или 16:9)

В режиме разговора или интеркома, поверните джойстик вверх или вниз для входа в режим настройки громкости и установите желаемую громкость.

Если экран включен, поверните джойстик вверх или вниз для входа в режим настройки изображения. Нажатие на джойстик позволяет переключаться между настройками яркости, контрастности, цветности или размера изображения, поворотом джойстика меняйте значения параметра.

Просмотр видео от панелей и камер

В режиме ожидания, нажмите кнопку  для просмотра изображений от подключенных панелей и камер, нажмите кнопку  снова для переключения на следующий канал. При просмотре видео с панели, вы можете нажать кнопку  для разговора с посетителем и нажать кнопку  для открывания замка двери.



Функция «Не беспокоить»

Если вы хотите отключить сигнал вызова на мониторе, нажмите вверх джойстик на 2 секунды в режиме ожидания. На экране отобразится «РЕЖИМ «НЕ БЕСПОКОИТЬ» », индикатор режима будет мигать, показывая, что режим «не беспокоить» включен. Если вы хотите выключить этот режим, действуйте так же, на экране отобразится «РЕЖИМ «НЕ БЕСПОКОИТЬ» X». Индикатор будет просто включен, показывая, что режим «не беспокоить» выключен. Также, вы можете использовать меню системных настроек, чтобы включать или выключать этот режим.



Примечание: если режим «не беспокоить» включен, сигнал вызова на мониторе не выдается, экран при этом включается.

Если у вас установлено более одного монитора (до 4), вы можете использовать следующие функции и команды.



Внутренний вызов на мониторы

Если вы делаете вызов на все мониторы, нажмите кнопку  в режиме ожидания. Если у вас более 2-х мониторов, вы можете выбрать номер монитора для вызова, нажимая джойстик вверх или вниз. Нажмите кнопку  для подтверждения вызова.

Функция общего вызова

Эта функция позволяет вам передать информацию на все мониторы в доме. Для выполнения общего вызова, нажмите и удерживайте 2 секунды кнопку , на экране отобразится «ГРОМКАЯ СВЯЗЬ», мониторы в других комнатах отобразят «ГРОМКАЯ СВЯЗЬ ВКЛЮЧЕНА». Вы можете передать голосовое сообщение на все мониторы. Нажмите кнопку  для отключения общего вызова.

Прослушивание мониторов

В режиме ожидания, нажмите и удерживайте 2 секунды кнопку  для включения режима прослушивания другого монитора. Если у вас более 2-х мониторов, вы можете выбрать номер монитора для вызова, нажимая джойстик вверх или вниз. Нажмите кнопку  для подтверждения. На дисплее вашего монитора отобразится «ПРОСЛУШИВАНИЕ». Время прослушивания других мониторов не более 8 часов.

Примечание: Нужно включить функцию «РЕЖИМ «ПРОСЛУШИВАНИЯ» в системных настройках для прослушиваемого монитора. Если вы хотите запретить прослушивание конкретного монитора с других мониторов, выключите на нем функцию «РЕЖИМ «ПРОСЛУШИВАНИЯ»».

Фотографирование

1. Автоматическое фотографирование: для функции «Количество автоматических снимков» в системных настройках должно быть установлено значение 1, 2 или 3. Монитор может автоматически делать и сохранять фотографии, по нажатию кнопки вызова на панели.
2. Ручное фотографирование: в режиме разговора или просмотра, нажмите значок  для ручного фотографирования перед ответом на вызов. На экране отобразится сообщение «ИЗОБРАЖЕНИЕ СОХРАНЕНО».

Функция DVR

Функция автоматического DVR: включите «ФУНКЦИЯ DVR» в системных настройках -> «НАСТРОЙКА DVR». Автоматически записывается видео от одной выбранной панели или видеокамеры в заданном промежутке времени.

Примечание:



1. Если задано значение для «ЧУВСТВИТЕЛЬНОСТЬ ДЕТЕКТОРА ДВИЖЕНИЯ» «НИЗКАЯ/НОРМАЛЬНАЯ/ВЫСОКАЯ», монитор будет вести запись по обнаружению движения 2-х минутными роликами. При этом, если были записаны подряд пять 2-х минутных роликов и движение не прекратилось (пауза между обнаружением движения менее 20 сек), будет записан 10-ти минутный ролик. Если после этого в течение 20 секунд не было обнаружения движения, следующий ролик будет опять 2-х минутный.
2. Звук не записывается в режиме DVR
3. Функция DVR не будет работать, если объем micro SD карты менее 2 ГБ. Для micro SD карт 2 ГБ, запись может вестись только со скоростью 1 кадр в секунду, при разрешении 320x240. Для выбора других параметров смотри таблицы на стр. 28

4. Чтобы функция DVR работала с максимальными параметрами, используйте micro SD карты с емкостью не менее 8 Гб.

Важно! Не используйте карты ниже Class 4. Рекомендуется использовать micro SD не ниже Class 6 (в версиях некоторых производителей x166 (180)).

5. Если время начала и конца заданы одинаковыми, функция DVR будет активна 24 часа (всегда).



Запись видео вручную

В режиме разговора или просмотра, нажмите значок  для записи 2 минут видео вручную. Нажмите значок  еще раз для остановки записи.

Автоответчик

Эта функция позволяет посетителю оставить видео сообщение, если никого нет дома. Для включения этой функции вы должны включить функцию «АВТООТВЕТ» в системных настройках, перед уходом из дома. Когда посетитель нажимает кнопку вызова на панели, и никто не отвечает до окончания сигнала вызова, посетитель услышит сообщение «Hello, no one is at home at this moment, please leave a message after the tone» из панели и у него будет 20 секунд, чтобы оставить сообщение для вас.

Сообщение для домочадцев

Вы можете записать аудио сообщение для членов вашей семьи. В режиме ожидания, нажмите джойстик для входа в меню, выберите джойстиком значек  и нажмите кнопку  для входа в режим записи сообщения, как показано на рисунке 1.

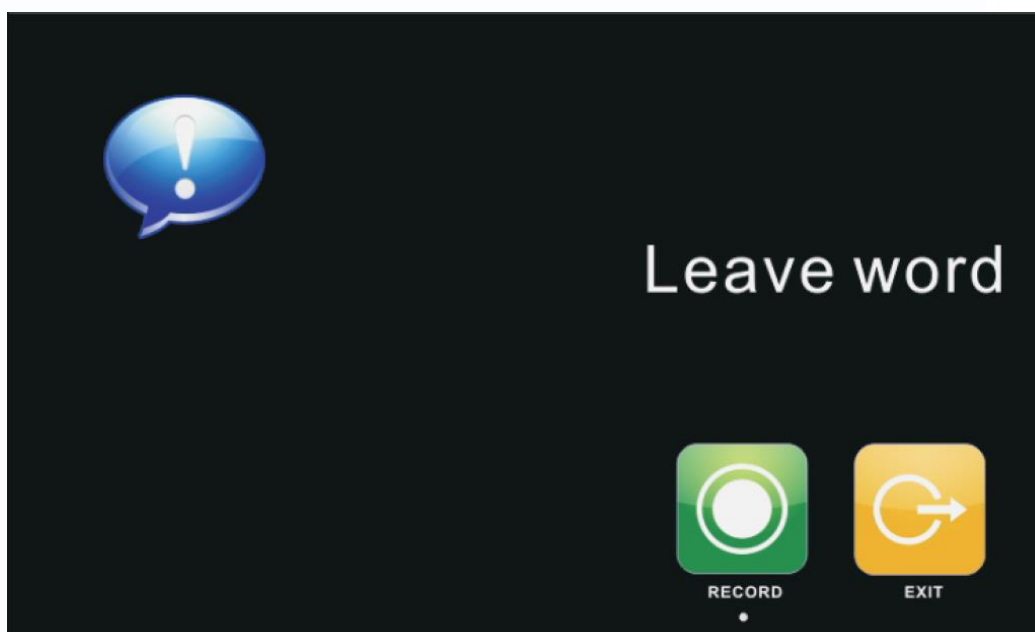



Нажмите «ЗАПИСЬ» для начала записи. По окончании сообщения, нажмите еще раз для окончания записи. Если ваше сообщение записано успешно, нажмите «ВЫХОД» для выхода из меню записи.

Изменение сообщения автоответчика

Если функции «АВТООТВЕТЧИК» или «ОТВЕТ ВРУЧНУЮ» включены и никто не отвечает в течение времени вызова, посетитель слышит голосовое сообщение «Hello, no one is at home at this moment, please leave a message after the tone». Если пользователь хочет изменить это сообщение («СООБЩЕНИЕ НАЧАЛА ЗАПИСИ»), на свое сообщение, он должен проделать следующее:





Перейдите в меню  и запишите одно сообщение, выйдите из этого меню и перейдите в меню . Выберите аудио файл, который вы хотите сделать сообщением начала записи и нажмите и удерживайте 2 секунды джойстик вниз для вызова меню «НАСТРОЙКА СООБЩЕНИЯ АВТООТВЕТЧИКА»





Нажмите значок «ВОСПРОИЗВОДИТЬ» для выбора значения «ЗАПИСАННОЕ». Нажмите «ТИП СООБЩЕНИЯ» для выбора значения «СООБЩЕНИЕ НАЧАЛА ЗАПИСИ». Вы можете, также, выбрать громкость сообщения. Когда вы закончите настройки, нажмите «ПРИМЕНИТЬ» для подтверждения. Аналогичные операции можно проводить для «СООБЩЕНИЯ ОКОНЧАНИЯ ЗАПИСИ».

Будильник и календарь

Нажмите кнопку  для входа в меню, выберите , выберите пункт «УСТАНОВКА БУДИЛЬНИКА».

Задайте время, сигнал будет выдаваться каждые 50 секунд, пока вы не выключите его нажатием кнопки .

Просмотр фото, видео, DVR и файлов мультимедиа

1. В режиме ожидания, нажмите кнопку  для входа в меню. Если есть не просмотренные файлы, их количество будет показано в правом углу значка, красным цветом. Нажимайте джойстик вверх или вниз для выбора нужного значка. Нажмите кнопку  для входа в меню просмотра.

Примечание: Все имена файлов содержат дату и время создания, например: 2012-02-01 11:30:20 означает, что файл создан в 11:30:20, 1 февраля 2012.

2. Вы можете управлять файлами следующими действиями:

- **Настройка громкости при воспроизведении аудио и видео файлов:** нажимайте джойстик вверх или вниз и удерживайте 2 секунды, это позволяет настраивать громкость звука.
- **Пауза и ускоренное/замедленное воспроизведение видео и DVR файлов:** нажатие джойстика вниз включает режим паузы. Следующее нажатие джойстика вниз понижает скорость воспроизведения до 1-32 раз. Нажатие джойстика вверх повышает скорость воспроизведения в 1-32 раза. Нажатие кнопки  останавливает воспроизведение.

Примечание: Если SD карта не вставлена, вы можете просматривать фото из встроенной памяти, если SD карта вставлена, вы можете просматривать фото с SD карты.

Удаление файла или папки



В режиме ожидания, нажмите кнопку  для входа в меню, нажимайте джойстик вверх или вниз для выбора нужного значка. Если вы хотите удалить файл или папку, вы можете выбрать файл или папку из списка, нажать и удерживать 2 секунды джойстик для входа в окно подтверждения, как показано на рисунке 3..



Рисунок 3

Выберите «СТЕРЕТЬ» и нажмите  для удаления выделенного файла или папки.

Примечание: те же действия нужны для удаления фото, аудио и DVR файлов.

Переадресация вызова на телефон (только для мониторов с телефонным модулем)

1. Перейдите в системные настройки  и установите для поля «РЕЖИМ ОТВЕТА» значение «ПЕРЕАДРЕСАЦИЯ» (только для основного монитора). Затем, войдите в «НАСТРОЙКА ТЕЛЕФОНА» и введите номер телефона, на который будет переадресовываться вызов. Если нужно добавить паузу во время набора, введите символ «Р», означающий 1 секунду паузы во время набора. Если нужна более длинная пауза, добавляйте несколько символов «Р».
2. Если нет ответа в течение «ВРЕМЯ ЗВОНКА», вызов пересылается на заданный номер телефона. На дисплее монитора появится сообщение «ПЕРЕАДРЕСАЦИЯ», во время пересылки.
3. После ответа на вызов, пользователь услышит сигнал вызова с панели.
 - Наберите ## на телефоне для разговора с посетителем. Время разговора не более 60 секунд.
 - Наберите ** на телефоне для сброса вызова.
 - Наберите 00 на телефоне, чтобы открыть замок двери.

Внимание: подключаемая телефонная линия должна поддерживать тональный (DTMF) набор и передачу DTMF команд в режиме разговора.

Установка MP 3 мелодии для сигнала вызова или будильника

1. Скопируйте на microSD карту файлы и папки из монитора (Настройка -> Копировать файлы на SD карту -> Копировать)
2. Выключите монитор
3. Вытащите microSD карту из монитора и вставьте ее в кардридер компьютера
4. Откройте содержимое съемного диска являющегося вашей microSD картой.
5. Откройте папку RingTones, Вы увидите вложенные папки:
Door1, Door2, Intercom, AlarmClock
6. Скопируйте в эти папки Ваши любимые мелодии (по одной в каждую) соответственно:
в папку Door1 – для вызывной панели №1
в папку Door2 – для вызывной панели №2
в папку AlarmClock – для будильника
7. Вставьте microSD карту в монитор
8. Включите монитор

Примечание: наличие MP3 файла в папке отменяет установку мелодии в системных настройках, т.е. мелодия MP3 является приоритетной.







Системное меню

В режиме ожидания, нажмите кнопку  для входа в меню, показанное на рисунке 4.



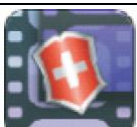



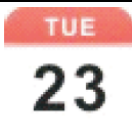

Рисунок 4

Меню мультимедиа

Значок	Функция	Примечание
	Просмотр/удаление фото.	Если есть новые/непросмотренные фото, их количество отображается в правом углу значка.
	Просмотр/удаление видео.	Если есть новые/непросмотренные файлы видео, их количество отображается в правом углу значка.
	Просмотр/удаление записей видео DVR	
	Просмотр/удаление фото, сохраненных на SD карте. Прослушивание/удаление звуковых файлов на SD карте.	
	Прослушивание/удаление аудио файлов. Изменение сообщений автоответчика.	Если есть новые/непросмотренные файлы аудио, их количество отображается в правом углу значка.
	Запись аудио.	

Значки меню

Значок	Функция	Примечание
	Календарь	Отображение календаря
	Просмотр	Просмотр видео с панелей
	Вызов (пересылка вызова)	Вход в режим пересылки вызовов
	Вещать	Общее оповещение на все мониторы
	Прослушивание	Вход в режим прослушивания других мониторов
	Настройки (системные)	Вход в системные настройки

Системные настройки

После входа в меню, нажмите значок  для входа в системные настройки

НАСТРОЙКИ	
ВРЕМЯ ЗВОНКА	30 S
РАСПИСАНИЕ ВЫЗОВОВ	→
МЕЛОДИЯ ЗВОНКА	→
РЕЖИМ "НЕ БЕСПОКОИТЬ"	×
РЕЖИМ "ПРОСЛУШИВАНИЯ"	×
ИМЯ ЗНАЧКА	✓
КОЛИЧЕСТВО АВТОМАТИЧЕСКИХ СНИМКОВ	1
ПОДСВЕТКА КНОПОК	→
КОПИРОВАТЬ ФАЙЛЫ НА SD КАРТУ	→
НАСТРОЙКИ DVR	→
РЕЖИМ ОТВЕТА	×



2/2 НАСТРОЙКИ	
АДРЕС УСТРОЙСТВА	КОМНАТА 1
СОСТОЯНИЕ ВХОДА	→
НАСТРОЙКА ЧАСОВ	→
УСТАНОВКА БУДИЛЬНИКА	→
ОТОБРАЖЕНИЕ ЧАСОВ В РЕЖИМЕ ОЖИДАНИЯ	НЕТ
ФОРМАТ СИСТЕМЫ	→
ВЕРСИЯ ПРОГРАММНОГО ОБЕСПЕЧЕНИЯ	→
УСТАНОВИТЬ ФОНОВОЕ ИЗОБРАЖЕНИЕ	→
ВОССТАНОВИТЬ ЗАВОДСКИЕ НАСТРОЙКИ	→
ЯЗЫК	РУССКИЙ

№	Параметр	Значения	Примечание
1-1	ВРЕМЯ ЗВОНКА	10 с/15 с/20 с/25 с/30 с/ 35 с/ 40 с/ 45 с/50 с/ 55 с/ 60 с	Время сигнала вызова
1-2	РАСПИСАНИЕ ВЫЗОВОВ	НАЧАЛО ПЕРИОДА 1	ЧАСЫ : МИНУТЫ
		ГРОМКОСТЬ ПЕРИОДА 1	0-100%, установка 00 включает функцию «Не беспокоить»
		НАЧАЛО ПЕРИОДА 2	ЧАСЫ : МИНУТЫ
		ГРОМКОСТЬ ПЕРИОДА 2	0-100%, установка 00 включает функцию «Не беспокоить»
		НАЧАЛО ПЕРИОДА 3	ЧАСЫ : МИНУТЫ
		ГРОМКОСТЬ ПЕРИОДА 3	0-100%, установка 00 включает функцию «Не беспокоить»
		НАЧАЛО ПЕРИОДА 4	ЧАСЫ : МИНУТЫ
		ГРОМКОСТЬ ПЕРИОДА 4	0-100%, установка 00 включает функцию «Не беспокоить»
1-3	МЕЛОДИЯ ЗВОНКА	МЕЛОДИЯ ПАНЕЛИ 1	00-07
		МЕЛОДИЯ ПАНЕЛИ 2	
		МЕЛОДИЯ ИНТЕРКОМА	
		ПОВТОРЕНИЕ МЕЛОДИИ ВЫЗОВА	Сигнал вызова будет повторяться, если значение установлено <input checked="" type="checkbox"/>
1-4	РЕЖИМ «НЕ БЕСПОКОИТЬ»	<input type="checkbox"/>	Монитор не будет выдавать сигналов при наличии вызова с панели, вызова интеркома, общего вызова (вещания).
		<input checked="" type="checkbox"/>	

№	Параметр	Значения	Примечание
1-5	РЕЖИМ «ПРОСЛУШИВАНИЯ»	<input type="checkbox"/>	
		<input checked="" type="checkbox"/>	
1-6	ИМЯ ЗНАЧКА	<input type="checkbox"/>	Названия значков не отображаются на экране
		<input checked="" type="checkbox"/>	Названия значков отображаются на экране
1-7	КОЛИЧЕСТВО АВТОМАТИЧЕСКИХ СНИМКОВ	ОТКЛЮЧЕНО	Нет автоматических снимков фото
		1	Автоматически делается 1 снимок
		2	Автоматически делается 2 снимка
		3	Автоматически делается 3 снимка
1-8	ПОДСВЕТКА КНОПОК	В ДЕЖУРНОМ РЕЖИМЕ	Включение или выключение подсветки кнопок в различных режимах работы
		В РЕЖИМЕ DVR	
1-9	КОПИРОВАТЬ ФАЙЛЫ НА SD КАРТУ	ОТМЕНА	
		КОПИРОВАТЬ	
1-10	НАСТРОЙКИ DVR	ФУНКЦИЯ DVR	
		ЧУВСТВИТЕЛЬНОСТЬ ДЕТЕКТОРА ДВИЖЕНИЯ	
		ВРЕМЯ НАЧАЛА ЗАПИСИ	DVR начинает запись
		ВРЕМЯ ОКОНЧАНИЯ ЗАПИСИ	DVR заканчивает запись
		КОЛИЧЕСТВО (КАДРОВ/СЕКУНДУ)	
		РАЗРЕШЕНИЕ ЭКРАНА	
		ОТКЛЮЧЕНИЕ ЭКРАНА ПОСЛЕ	
1-10-1		<input checked="" type="checkbox"/>	DVR начинает запись во «ВРЕМЯ НАЧАЛА ЗАПИСИ»
		<input type="checkbox"/>	



№	Параметр	Значения	Примечание
1-10-2	ЧУВСТВИТЕЛЬНОСТЬ ДЕТЕКТОРА ДВИЖЕНИЯ	<input type="checkbox"/>	Определяет чувствительность детектора движения для включения записи
		НИЗКАЯ	
		НОРМАЛЬНАЯ	
		ВЫСОКАЯ	
1-10-3	ВРЕМЯ НАЧАЛА ЗАПИСИ	Часы и минуты	
1-10-4	ВРЕМЯ ОКОНЧАНИЯ ЗАПИСИ	Часы и минуты	
1-10-5	КОЛИЧЕСТВО (КАДРОВ/СЕКУНДУ)	1/2/5/10 кадров/сек	Зависит от емкости SD карты, см. стр. 28
1-10-6	РАЗРЕШЕНИЕ ЭКРАНА	320x240	Зависит от емкости SD карты, см. стр. 28
		640x480	
1-10-7	ИСТОЧНИК ЗАПИСИ	ПАНЕЛЬ 1	
		ПАНЕЛЬ 2 / КАМЕРА 3	
		КАМЕРА 1	
		КАМЕРА 2	
1-10-8	ОТКЛЮЧЕНИЕ ЭКРАНА ПОСЛЕ	НИКОГДА/01/02/03/04/05/10/15/ 20/25/30/35/40/45/50/55/60 мин	Экран выключится после истечения заданного времени
1-11 (a)	АВТООТВЕТЧИК	<input type="checkbox"/>	
		<input type="checkbox"/>	
1-11 (b)	РЕЖИМ ОТВЕТА	ОТВЕТ ВРУЧНУЮ	
		АВТОМАТИЧЕСКИЙ ОТВЕТ	Доступно только для основного монитора с адресом 1
		ПЕРЕАДРЕСАЦИЯ	Доступно только для модели с телефонным модулем
2-1	АДРЕС УСТРОЙСТВА	НОМЕР ПОМЕЩЕНИЯ 1/2/3/4	Опция будет отмечена красным, если два монитора имеют одинаковый адрес.
2-2	СОСТОЯНИЕ ВХОДА	СОСТОЯНИЕ ВХОДА 2	Переключение между названиями входа ПАНЕЛЬ 2/ КАМЕРА 3
		ПАНЕЛЬ 2 / КАМЕРА 3	Активация / деактивация входа
		КАМЕРА 1	
		КАМЕРА 2	

№	Параметр	Значения	Примечание
2-3	НАСТРОЙКА ТЕЛЕФОНА	R/*/#/0/1/2/3/4/5/6/7/8/9	Программирование номера телефона для пересылки вызова
2-4	НАСТРОЙКА ЧАСОВ	ДАТА:ГОД-МЕСЯЦ-ДЕНЬ	
		ВРЕМЯ: ЧАСЫ:МИНУТЫ: СЕКУНДЫ	
2-5	УСТАНОВКА БУДИЛЬНИКА	БУДИЛЬНИК 1	1. Время каждого будильника устанавливается независимо 2. В заданное время, будильник звучит 50 секунд, пока вы не выключите его нажатием кнопки меню.
		БУДИЛЬНИК 2	
		БУДИЛЬНИК 3	
		БУДИЛЬНИК 4	
		БУДИЛЬНИК 5	
		БУДИЛЬНИК 6	
		МЕЛОДИЯ БУДИЛЬНИКА	00-07
2-5-1	НАСТРОЙКА БУДИЛЬНИКА 1/2/3/4/5	СОСТОЯНИЕ	<input type="checkbox"/> <input checked="" type="checkbox"/>
		ТИП ЦИКЛА ПОВТОРЕНИЯ	Доступны 4 типа: ОДНОКРАТНО/ НЕДЕЛЯ/МЕСЯЦ/ГОД
		ВЫБОР ДНЯ НЕДЕЛИ	Только для цикла НЕДЕЛЯ
		ВРЕМЯ	
		ДАТА	
2-5-1-1	СОСТОЯНИЕ	<input type="checkbox"/>	
		<input checked="" type="checkbox"/>	Будильник включается в заданное время
2-5-1-2	ТИП ЦИКЛА ПОВТОРЕНИЯ	ОДНОКРАТНО	
		НЕДЕЛЯ	
		МЕСЯЦ	
		ГОД	
2-5-1-3	ВЫБОР ДНЯ НЕДЕЛИ	ВОСКРЕСЕНЬЕ	Вы можете включить или выключить каждый день для создания группы сигнала будильника, по желанию
		ПОНЕДЕЛЬНИК	
		ВТОРНИК	
		СРЕДА	
		ЧЕТВЕРГ	
		ПЯТНИЦА	
		СУББОТА	



№	Параметр	Значения	Примечание
2-5-1-4	ВРЕМЯ	ЧАСЫ:МИНУТЫ	
2-5-1-5	ДАТА	ГОД-МЕСЯЦ-ДЕНЬ	В режиме ОДНОКРАТНО, год, месяц и день доступны. В режиме НЕДЕЛЯ, все опции недоступны. В режиме МЕСЯЦ, доступен только день. В режиме ГОД, доступны день и месяц.
2-6	ОТОБРАЖЕНИЕ ЧАСОВ В РЕЖИМЕ ОЖИДАНИЯ	ДА	Включение отображения даты / времени на экране в режиме ожидания
		НЕТ	
2-7	ФОРМАТ СИСТЕМЫ	ФОРМАТИРОВАТЬ ВНУТРЕННЮЮ ПАМЯТЬ	
		ФОРМАТИРОВАТЬ SD КАРТУ	
2-8	ВЕРСИЯ ПРОГРАММНОГО ОБЕСПЕЧЕНИЯ		
2-9	УСТАНОВИТЬ ФОНОВОЕ ИЗОБРАЖЕНИЕ		
2-10	ВОССТАНОВИТЬ ЗАВОДСКИЕ НАСТРОЙКИ	ОТМЕНА	
		ВОССТАНОВИТЬ	
2-11	ЯЗЫК		

Примечание: Настройки меню 1-11 (b) АВТООТВЕТЧИК и 2-3 НАСТРОЙКА ТЕЛЕФОНА доступны только для моделей с телефонным модулем.

Параметры для фото, записи видео и DVR

Функция фото

Место хранения	Разрешение	Количество фото
Внутренняя память	320x240	Не менее 64
Внешняя SD карта	640x480	Зависит от емкости SD карты

Функция записи видео

Емкость SD карты	Разрешение	Скорость кадров
1 ГБ	320x240	2
2 ГБ	320x240	5
4 ГБ	320x240	10
Более 8 ГБ	640x480	10

Функция DVR

Емкость SD карты	Разрешение	Скорость кадров	Время постоянной записи
Менее 2 ГБ	Не поддерживается функция DVR		
2 ГБ	320x240	1	Более 24 ч
4 ГБ	320x240	1,2,5	Если 1 кадр в секунду, то более 48 часов
8 ГБ	320x240	1,2,5,10	Если 1 кадр в секунду, то более 96 часов
Более 16 ГБ	320x240 или 640x480	1,2,5,10	Если 1 кадр в секунду, то более 192 часов

Примечание:

1. Время записи видео зависит от содержания записи (в худших условиях, карта 2 ГБ может записывать видео 320x240 при 1 кадре в секунду 28 часов, в лучших условиях, время записи может быть более 72 часов).
2. Если пользователь записывает сообщение на своем языке на SD карту, мы рекомендуем время сообщения менее 20 секунд, в противном случае, при форматировании SD карты, файл будет удален.

Важно! Не используйте карты ниже Class 4. Рекомендуется использовать micro SD не ниже Class 6 (в версиях некоторых производителей x166 (180)).



Характеристики

№	Параметр	Значение
1	Питание адаптера	100-240 В, 50-60 Гц
2	Потребление	50 мА (не более), 15 мА (ожидание)
3	Рабочая температура	От 0 до +40 град.С
4	Рабочая влажность	0-95%
5	Дисплей	7 дюймов
6	Тип связи	Без трубки
7	Подключение	4 провода (4x0,5 кв.мм)
8	Размеры	210 x 116 x 25 мм
9	Вес	470 г

Параметры и характеристики изделия могут меняться без предварительного уведомления.

Срок службы изделия 4 года.